



CATÁLOGO MESAS
2018



índice

| | |
|---|-----------|
| mgm iron crafts | 2 |
| modelos de mesa | 3 |
| mesa valencia | 4 |
| mesa providència | 5 |
| mesa duc | 6 |
| mesa osi | 7 |
| mesa om | 8 |
| mesa espronceda | 9 |
| mesa bertrán | 10 |
| mesa provença | 11 |
| mesa navas | 12 |
| mesa tallers | 13 |
| mesa escudellers | 14 |
| mesa aragó | 15 |
| mesa cros | 16 |
| mesa paral·lel | 17 |
| | |
| crea tu mesa a medida | 18 |
| tipos de estructuras (patas) | 20 |
| tipos de madera | 28 |
| hierro: acabados | 30 |
| madera: acabados | 32 |
| mesas extensibles | 34 |
| escoge el tamaño de tu mesa | 36 |

mgm iron crafts



En mgm creemos que la creatividad está en todos y que se alimenta de lo que nos rodea. Queremos que todos la expresen libremente. Creemos en las influencias, las colaboraciones, el intercambio. Creemos que los objetos que duran son aquellos que tienen historia. De estas convicciones nació mgm en 2016, como un lugar de encuentro entre ideas y know-how donde tus proyectos cobran vida, donde escribes tu historia a través de objetos que creados para ti.

¿Te gustan las cosas bellas, únicas, hechas a mano? Creaciones auténticas y atemporales, diseñadas para durar. ¿La naturaleza te inspira? ¿Eres exigente? ¡Nosotros también! Por ello, mgm ofrece un servicio al cliente personalizado, mobiliario hecho a mano de calidad y piezas hechas a medida con materiales naturales.

Nuestro estilo es ecléctico, auténtico y actualizado. Nos inspira todo lo que nos rodea, la naturaleza en particular y por ello nuestras piezas están creadas a partir de materiales naturales como son la madera y el hierro.

Existe gran oferta de muebles pero éstos difícilmente satisfacen a personas exigentes, que buscan algo único y diferente. Entre las marcas de decoración más accesibles y las marcas de alta gama, muchas veces es difícil encontrar la mesa que uno quiere. En mgm queremos satisfacer a los más exigentes y por ello ofrecemos mesas y muebles hechos a medida y al gusto del cliente, creados artesanalmente y con materiales naturales y diseñados cliente a cliente para que se adapten no solo a sus necesidades sino también a su estilo y personalidad.

Queremos que nuestras creaciones atraigan todos tus sentidos. Amamos los materiales vivos, que evolucionan con el tiempo. **La imperfección nos agrada, es la firma de lo hecho a mano.**

Solo el proceso artesanal garantiza las representaciones de madera más bellas: ásperas, irregulares, únicas. Cada producto artesanal tiene su propia historia: cuenta la historia de tu forma de vida, muestra las manos del artesano que la creó y acompaña los momentos inolvidables que vivirás usándola.



modelos de mesas mgm

mesa valencia

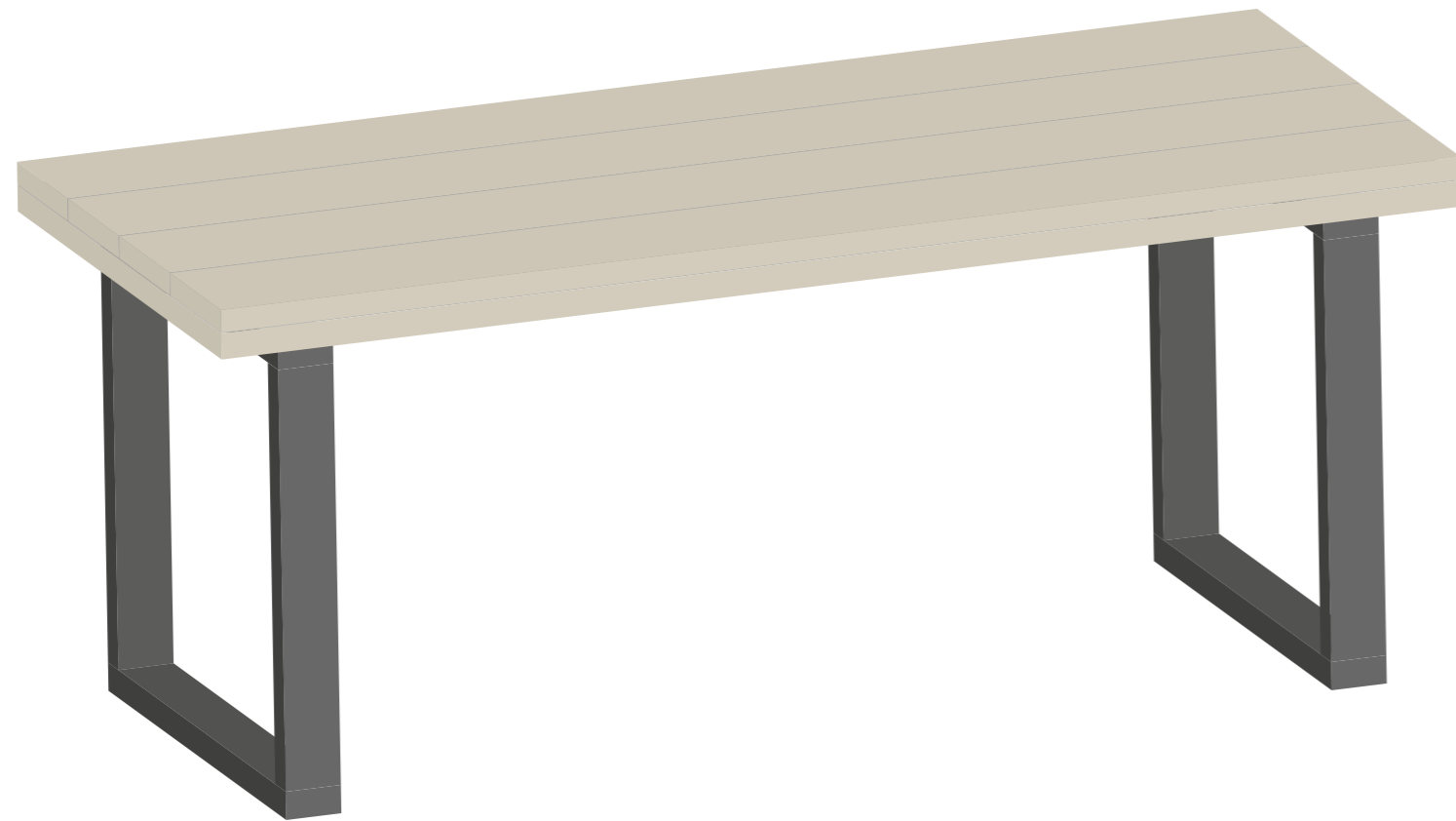

Descripción:

La **mesa valencia** es una mesa de estilo industrial que consiste en una estructura de hierro tipo "Eixample", de 7x3 cm y de un sobre de madera maciza de pino natural en dos niveles con un grosor total de 7 cm.

El nivel superior está hecho con listones de 3,2 cm de grosor y 14,5 o 19,5 cm de ancho y el nivel inferior es un marco de 3,8 cm de grosor.

Disponemos de distintos acabados para la estructura de hierro: blanco, negro, hierro decapado o hierro negro natural. Los dos últimos acabados aportan un acabado más industrial a la mesa ya que al no ir pintados (únicamente barnizados) las soldaduras y defectos del hierro quedan vistos.

Para el sobre de madera también disponemos de distintos acabados. Consulta más adelante nuestra carta de colores y escoge el que más se ajuste a tus necesidades.

Puedes completar el look industrial con un **banco a juego**.

Además, podemos hacer la mesa **extensible**.

Especificaciones técnicas:

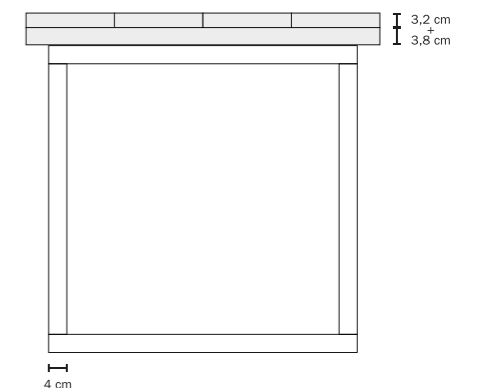

mesa providència

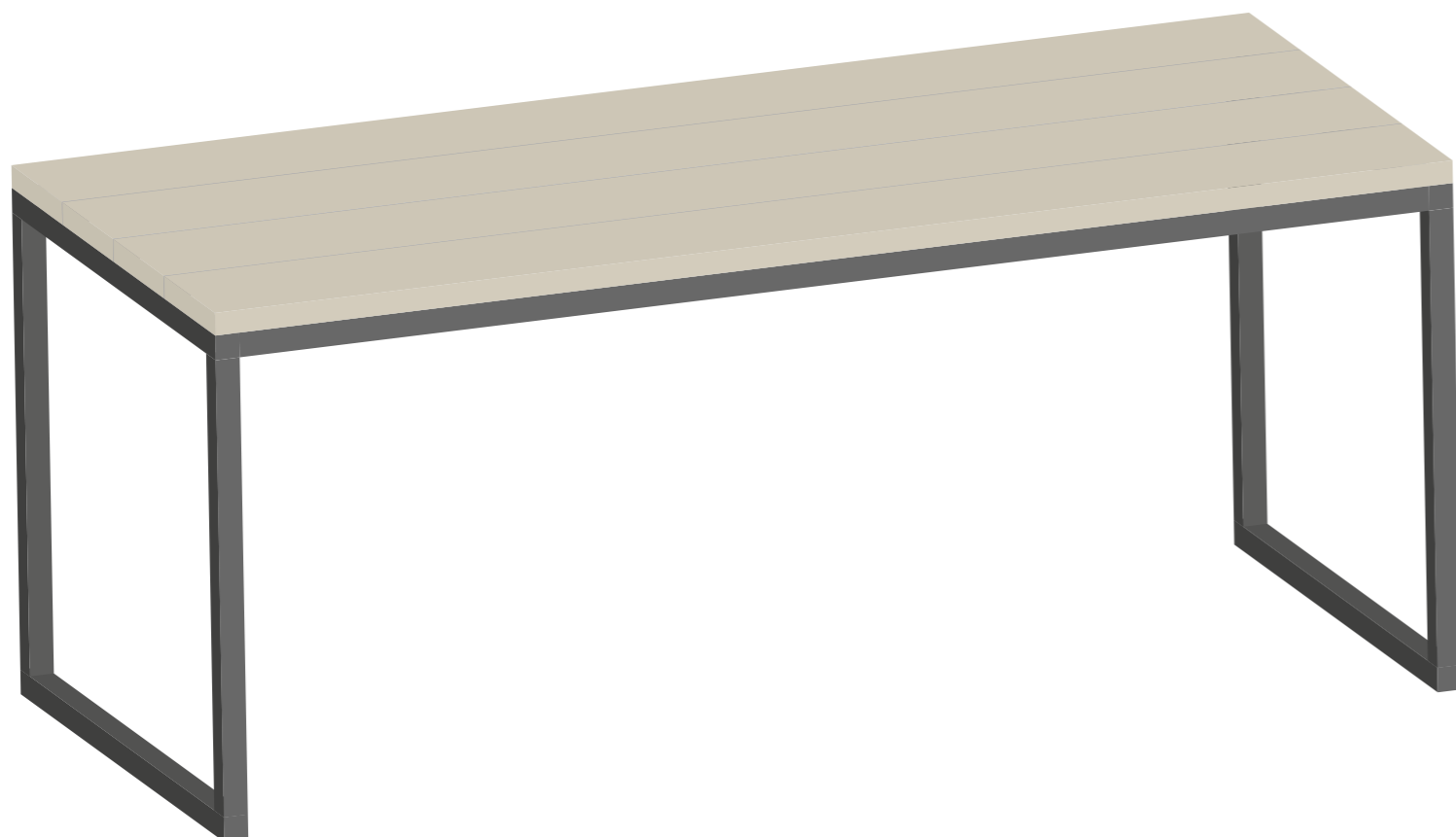

Descripción:

La **mesa providència** es una mesa de estilo industrial que consiste en una estructura de hierro tipo "Gràcia", de 3,5x3,5 cm y de un sobre de madera maciza de pino natural en listones de 3,2 cm de grosor y 14,5 o 19,5 cm de ancho.

Disponemos de distintos acabados para la estructura de hierro: blanco, negro, hierro decapado o hierro negro natural. Los dos últimos acabados aportan un acabado más industrial a la mesa ya que al no ir pintados (únicamente barnizados) las soldaduras y defectos del hierro quedan vistos.

Para el sobre de madera también disponemos de distintos acabados. Consulta más adelante nuestra carta de colores y escoge el que más se ajuste a tus necesidades.

Puedes completar el look industrial con un **banco a juego**. Además, podemos hacer la mesa **extensible**.

Especificaciones técnicas:

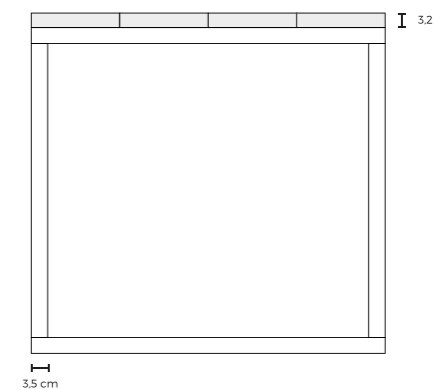
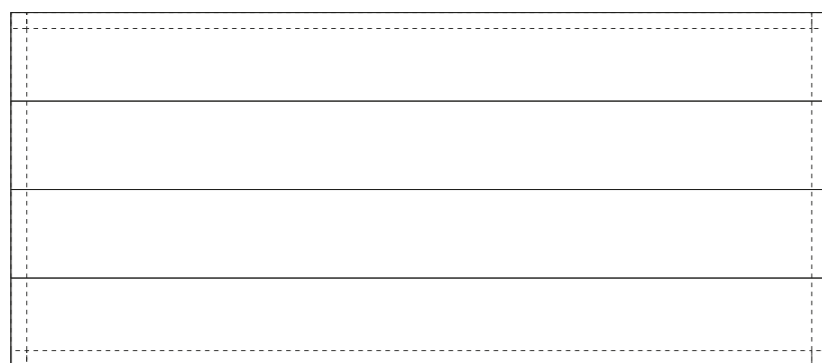

mesa duc

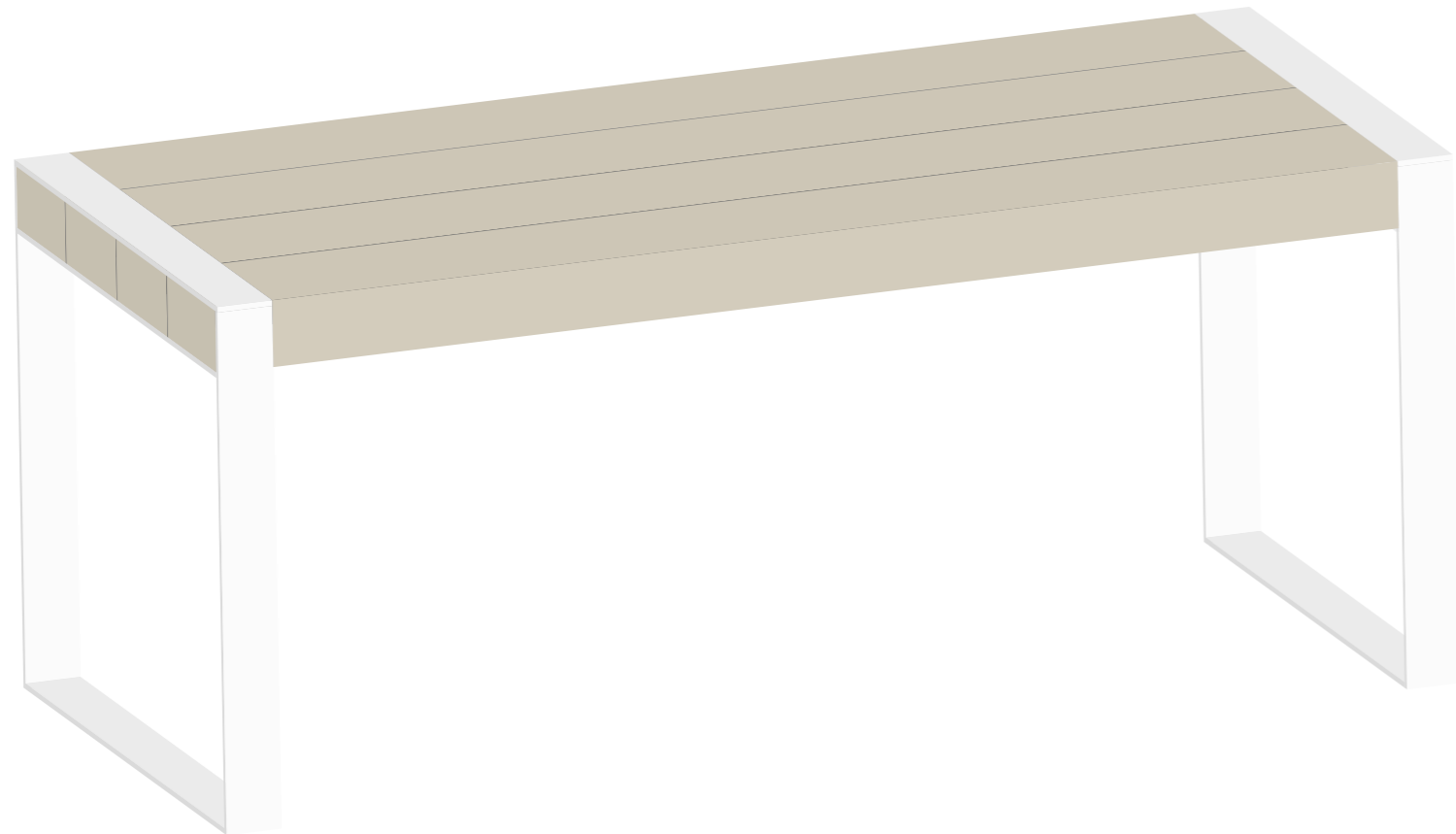

Descripción:

La **mesa duc** es una mesa de estilo industrial que consiste en una estructura de hierro tipo "Gòtic", de 8x1 cm y de un sobre de madera maciza de pino natural en listones de 9,5 cm de grosor y 14,5 o 19,5 cm de ancho.

También está disponible una versión más ligera, hecha con listones de 7 cm de grosor.

Disponemos de distintos acabados para la estructura de hierro: blanco, negro o hierro negro natural. El último acabado aporta un acabado más industrial a la mesa ya que al no ir pintado (únicamente barnizado) las soldaduras y defectos del hierro quedan vistos.

Para el sobre de madera también disponemos de distintos acabados. Consulta más adelante nuestra carta de colores y escoge el que más se ajuste a tus necesidades.

Puedes completar el look industrial con un **banco a juego**.

Además, podemos hacer la **mesa extensible** (versión ligera de 7 cm de grosor).

Especificaciones técnicas:

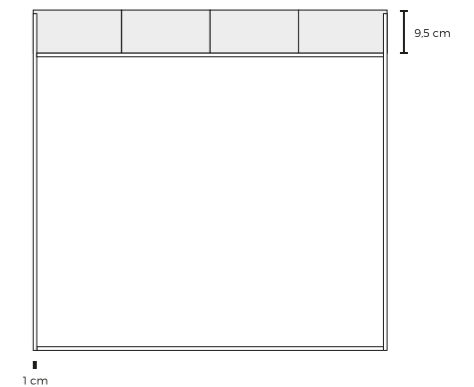
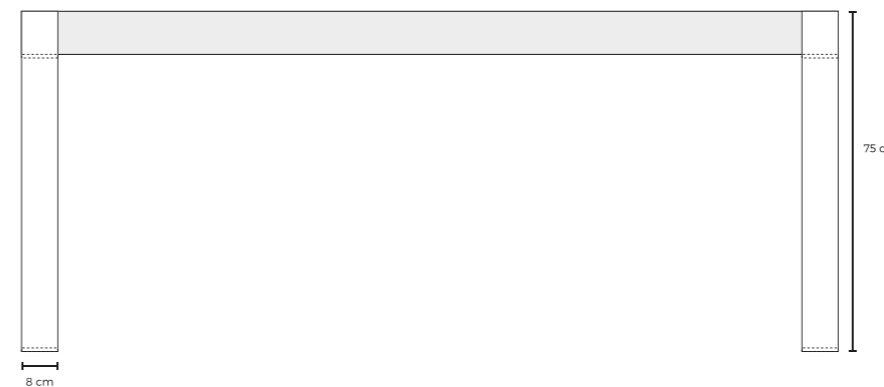
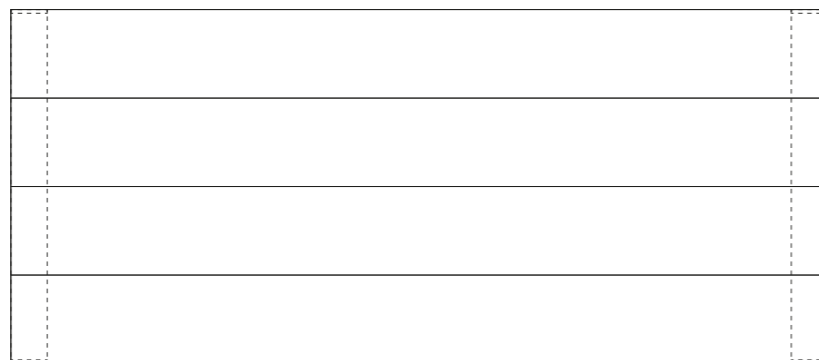

mesa osi

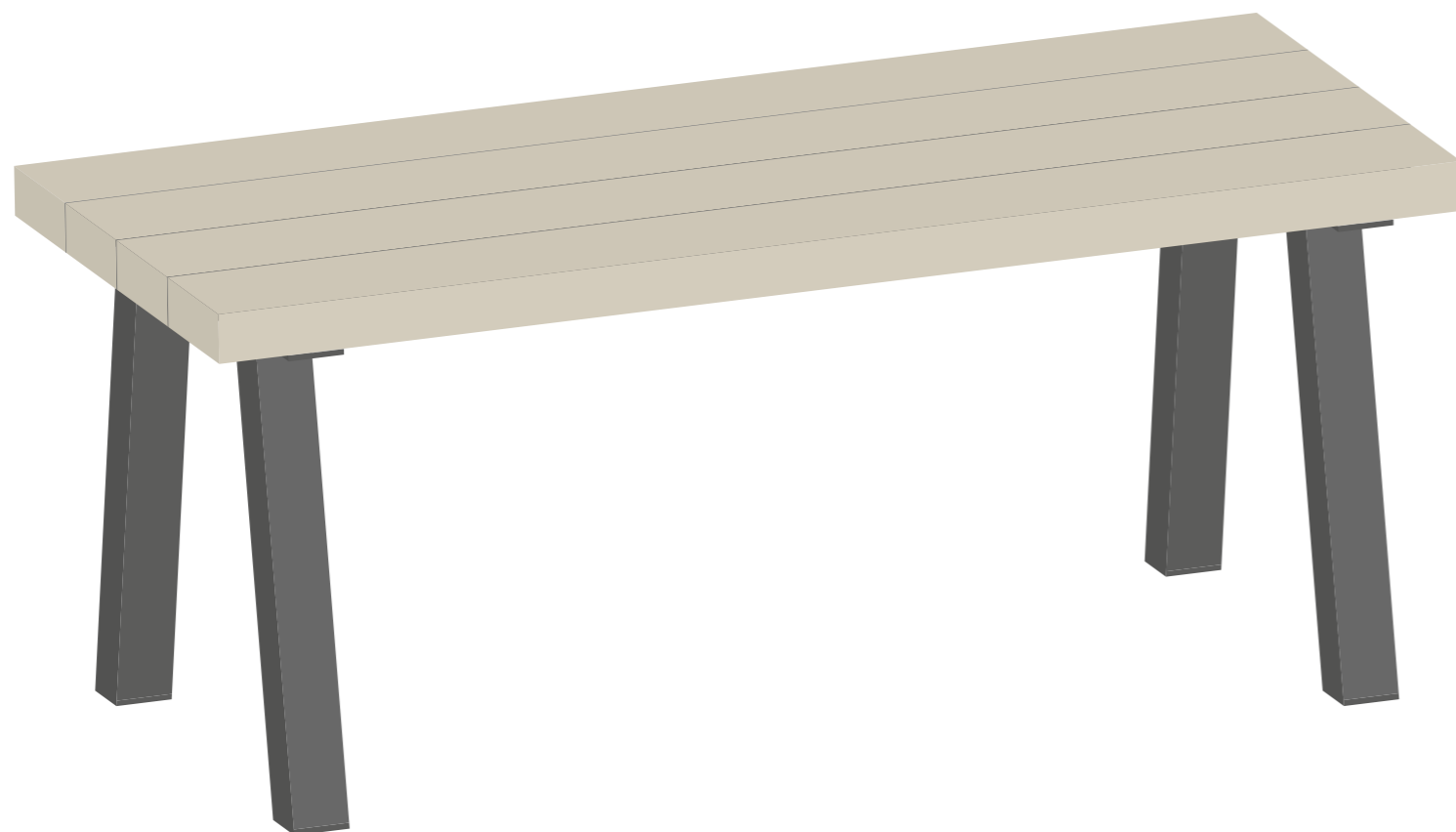

Descripción:

La **mesa osi** es una mesa de estilo industrial que consiste en una estructura de hierro tipo "Sarrià", de 8x8 cm y de un sobre de madera maciza de pino natural en listones de 7 cm de grosor y 14,5 o 19,5 cm de ancho.

También está disponible una versión más ligera, hecha con listones de 4,5 cm de grosor.

Disponemos de distintos acabados para la estructura de hierro: blanco, negro o hierro negro natural. El último acabado aporta un acabado más industrial a la mesa ya que al no ir pintado (únicamente barnizado) las soldaduras y defectos del hierro quedan vistos.

Para el sobre de madera también disponemos de distintos acabados. Consulta más adelante nuestra carta de colores y escoge el que más se ajuste a tus necesidades.

Puedes completar el look industrial con un **banco a juego**.

Además, podemos hacer la **mesa extensible**.

Especificaciones técnicas:

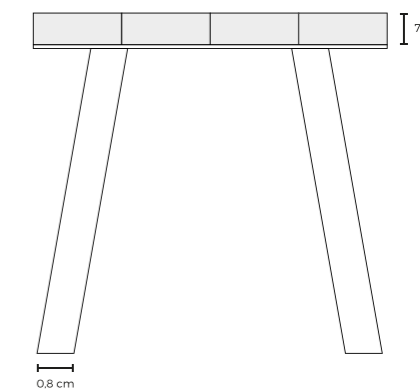

mesa om



Descripción:

La **mesa om** es una mesa de estilo industrial que consiste en una estructura de hierro tipo "Drassanes", de 10x5 cm y de un sobre de madera maciza de pino natural en dos niveles con un grosor total de 7 cm.

El nivel superior está hecho con listones de 3,2 cm de grosor y 14,5 o 19,5 cm de ancho y el nivel inferior es un marco de 3,8 cm de grosor.

Disponemos de distintos acabados para la estructura de hierro: blanco, negro, hierro decapado o hierro negro natural. Los dos últimos acabados aportan un acabado más industrial a la mesa ya que al no ir pintados (únicamente barnizados) las soldaduras y defectos del hierro quedan vistos.

Para el sobre de madera también disponemos de distintos acabados. Consulta más adelante nuestra carta de colores y escoge el que más se ajuste a tus necesidades.

Puedes completar el look industrial con un **banco a juego**. Además, podemos hacer la mesa **extensible**.

Especificaciones técnicas:

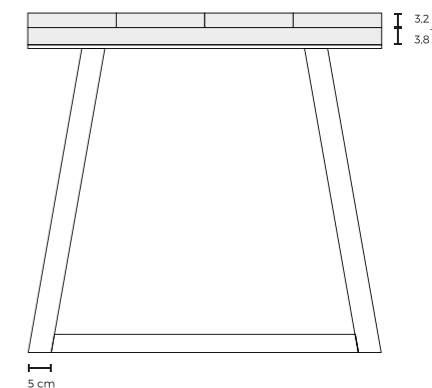
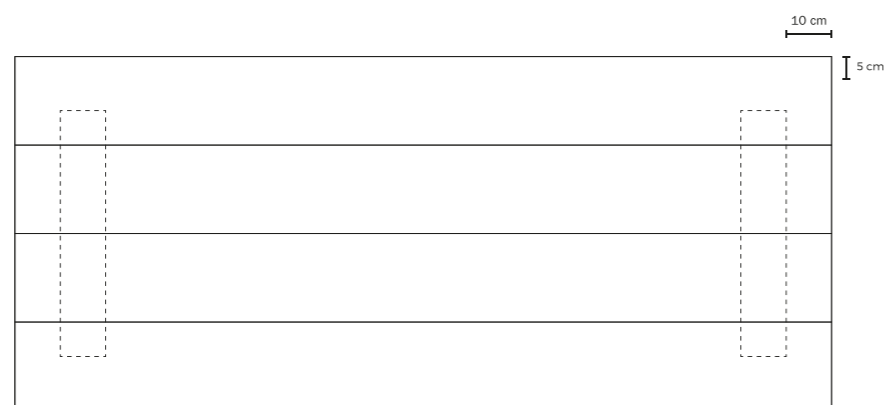

mesa espronceda



Descripción:

La **mesa espronceda** es una mesa de estilo industrial que consiste en una estructura de hierro tipo "Sagrera", de 8x4 cm combinado con hierro de 4x4 cm, y de un sobre de madera maciza de pino natural en una pieza de 4,5 cm de grosor.

También está disponible una versión más pesada, hecha con hierro de 10x5 cm y 5x5 cm y un sobre de madera de 7 cm de grosor .

Disponemos de distintos acabados para la estructura de hierro: blanco, negro o hierro negro natural. El último acabado aporta un acabado más industrial a la mesa ya que al no ir pintado (únicamente barnizado) las soldaduras y defectos del hierro quedan vistos.

Para el sobre de madera también disponemos de distintos acabados. Consulta más adelante nuestra carta de colores y escoge el que más se ajuste a tus necesidades.

Puedes completar el look industrial con un **banco a juego**.

Además, podemos hacer la **mesa extensible**.

Especificaciones técnicas:

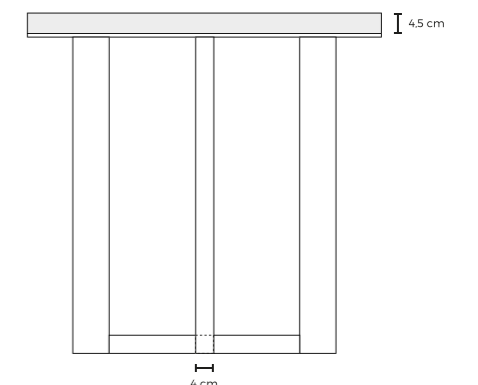
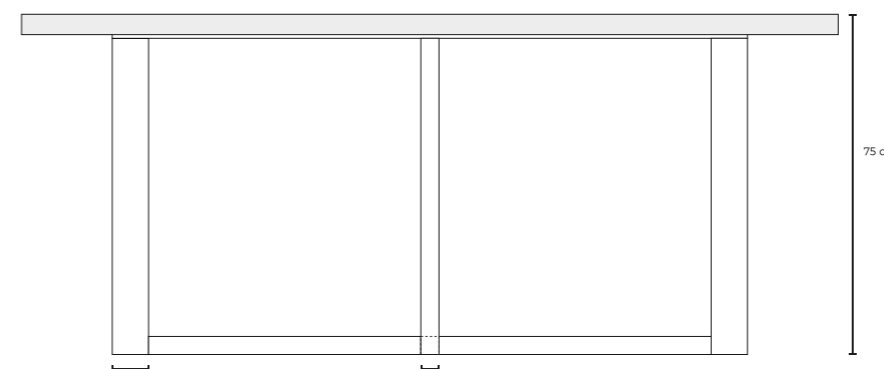
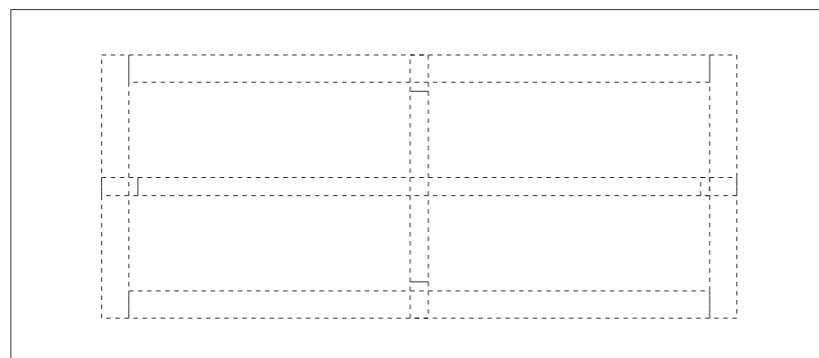

mesa bertrán



Descripción:

La **mesa bertrán** es una mesa de estilo industrial que consiste en una estructura de hierro tipo "Putxet", de 8x4 cm y de un sobre de madera maciza de pino natural en listones de 4,5 cm de grosor y 14,5 o 19,5 cm de ancho.

También está disponible una versión más pesada, hecha con hierro de 10x5 cm y listones de 7 cm de grosor.

Disponemos de distintos acabados para la estructura de hierro: blanco, negro o hierro negro natural. El último acabado aporta un acabado más industrial a la mesa ya que al no ir pintado (únicamente barnizado) las soldaduras y defectos del hierro quedan vistos.

Para el sobre de madera también disponemos de distintos acabados. Consulta más adelante nuestra carta de colores y escoge el que más se ajuste a tus necesidades.

Puedes completar el look industrial con un **banco a juego**.

Además, podemos hacer la **mesa extensible**.

Especificaciones técnicas:

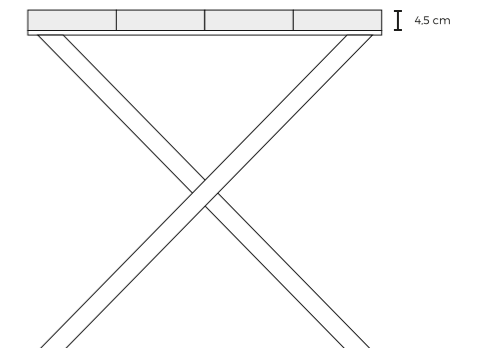
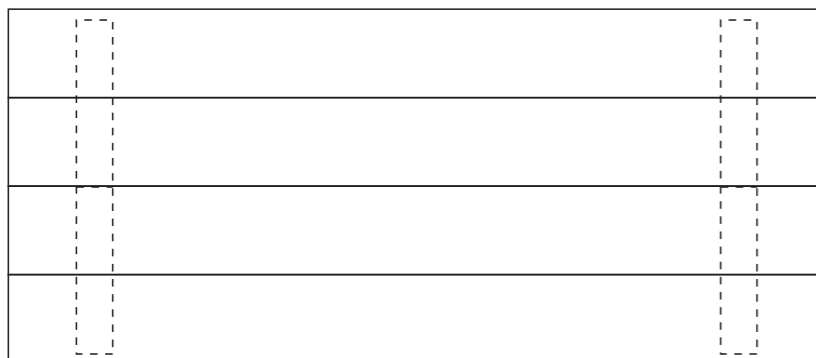

mesa provença

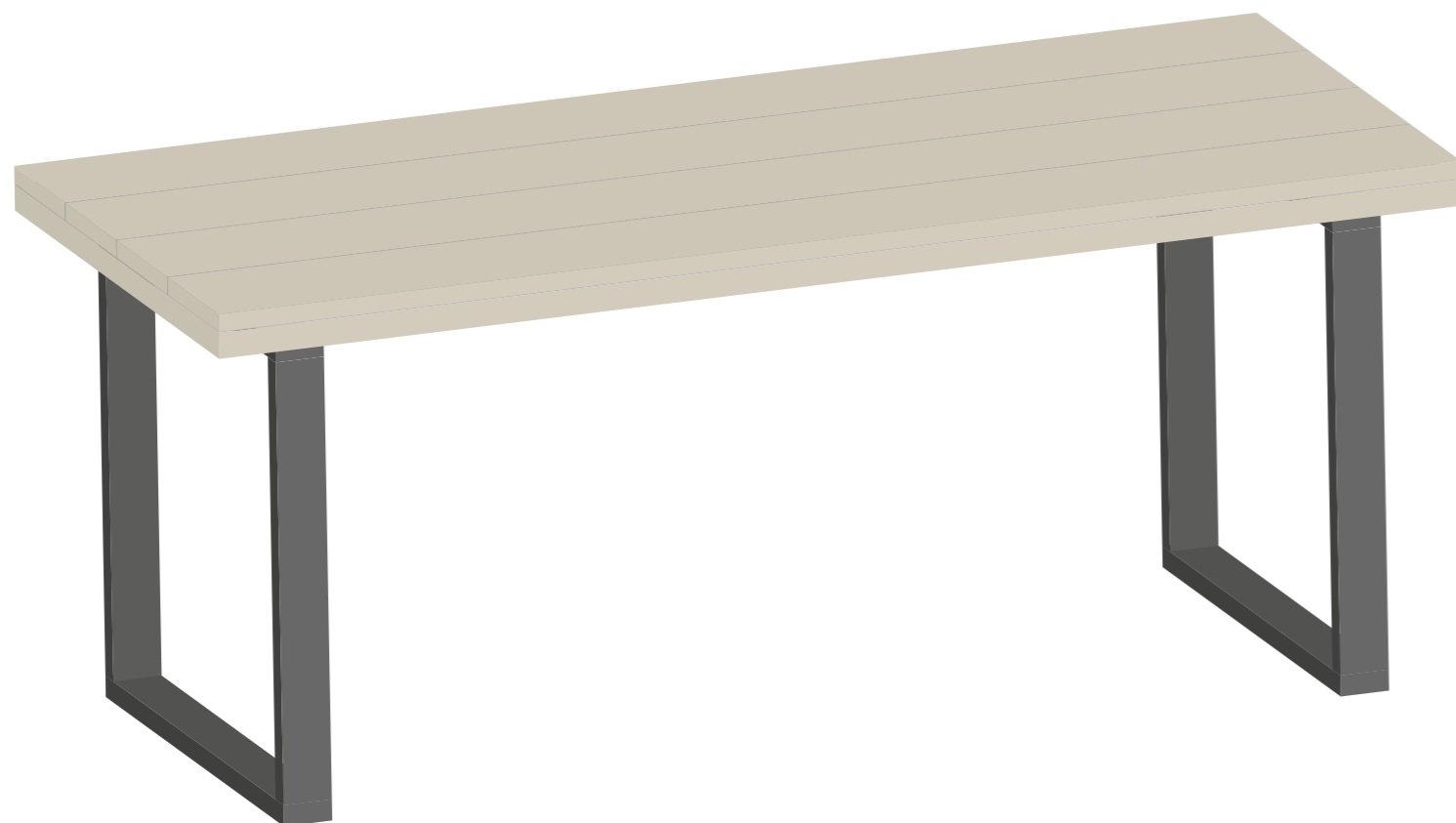

Descripción:

La **mesa provença** es una mesa de estilo industrial que consiste en una estructura de hierro tipo "Eixample", de 7x3 cm y de un sobre de madera maciza de pino natural en dos niveles con un grosor total de 6,3 cm.

El nivel superior está hecho con listones de 2,5 cm de grosor y 14,5 o 19,5 cm de ancho y el nivel inferior es un marco de 3,8 cm de grosor.

Disponemos de distintos acabados para la estructura de hierro: blanco, negro, hierro decapado o hierro negro natural. Los dos últimos acabados aportan un acabado más industrial a la mesa ya que al no ir pintados (únicamente barnizados) las soldaduras y defectos del hierro quedan vistos.

Para el sobre de madera también disponemos de distintos acabados. Consulta más adelante nuestra carta de colores y escoge el que más se ajuste a tus necesidades.

Puedes completar el look industrial con un **banco a juego**.

Además, podemos hacer la mesa **extensible**.

Especificaciones técnicas:

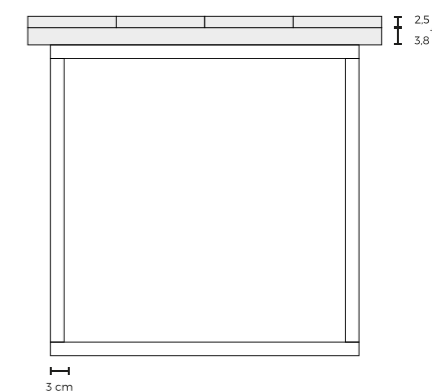
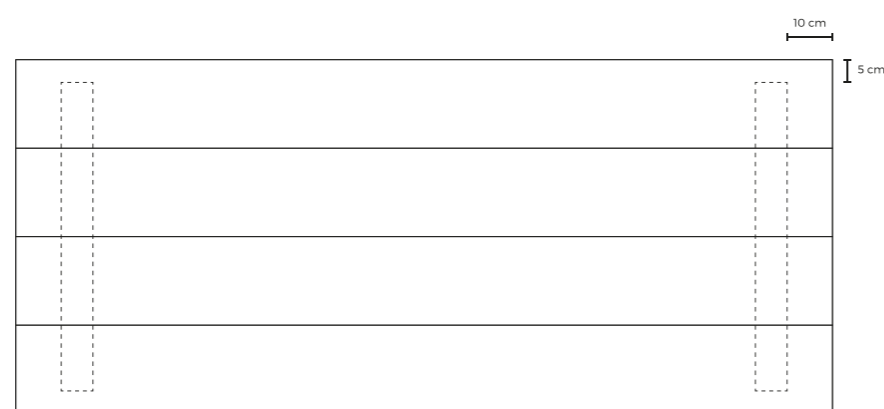

mesa navas



Descripción:

La **mesa navas** es una mesa de estilo industrial que consiste en una estructura de hierro tipo "Navas", de 8x4 cm y de un sobre de madera maciza de pino natural en una pieza de 4,5 cm de grosor.

También está disponible una versión más pesada, hecha con hierro de 10x5 cm y un sobre de madera de 7 cm de grosor .

Disponemos de distintos acabados para la estructura de hierro: blanco, negro o hierro negro natural. El último acabado aporta un acabado más industrial a la mesa ya que al no ir pintado (únicamente barnizado) las soldaduras y defectos del hierro quedan vistos.

Para el sobre de madera también disponemos de distintos acabados. Consulta más adelante nuestra carta de colores y escoge el que más se ajuste a tus necesidades.

Puedes completar el look industrial con un **banco a juego**.

Además, podemos hacer la **mesa extensible**.

Especificaciones técnicas:

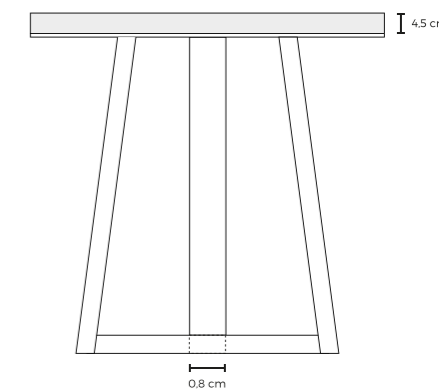
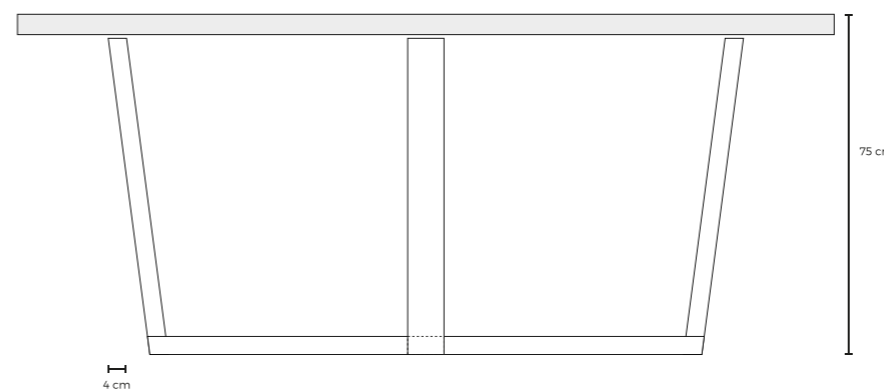
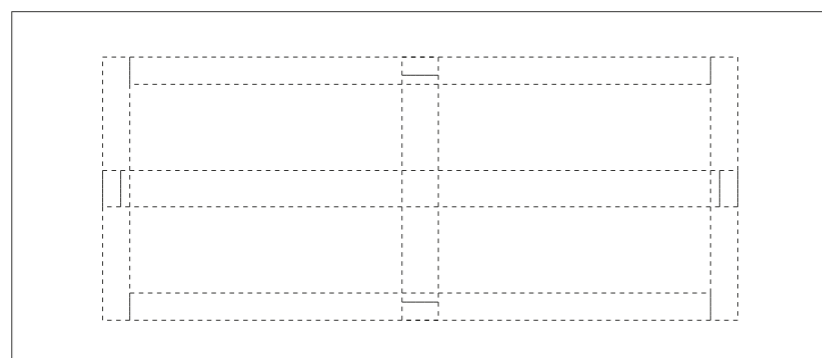

mesa tallers



Descripción:

La **mesa tallers** es una mesa de estilo industrial que consiste en una estructura de hierro tipo "Raval", de 3,5x3,5 cm y de un sobre de madera maciza de pino natural en listones de 3,2 cm de grosor y 14,5 o 19,5 cm de ancho.

Disponemos de distintos acabados para la estructura de hierro: blanco, negro, hierro decapado o hierro negro natural. Los dos últimos acabados aportan un acabado más industrial a la mesa ya que al no ir pintados (únicamente barnizados) las soldaduras y defectos del hierro quedan vistos.

Para el sobre de madera también disponemos de distintos acabados. Consulta más adelante nuestra carta de colores y escoge el que más se ajuste a tus necesidades.

Puedes completar el look industrial con un **banco a juego**. Además, podemos hacer la mesa **extensible**.

Especificaciones técnicas:

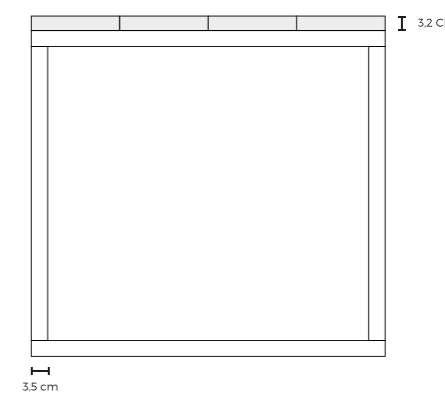
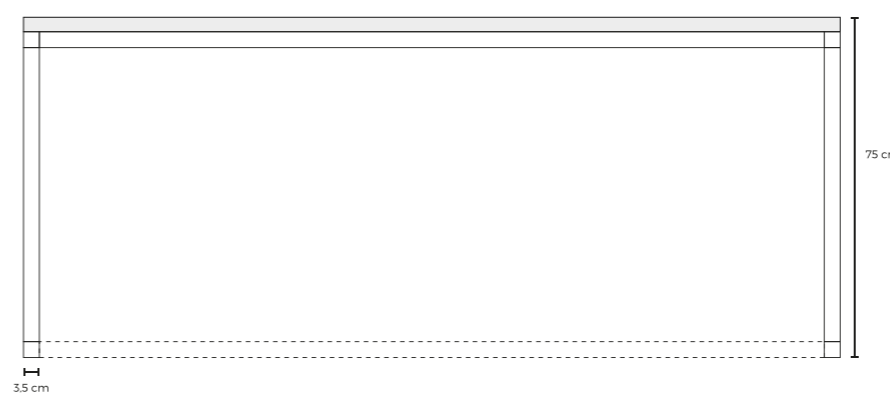
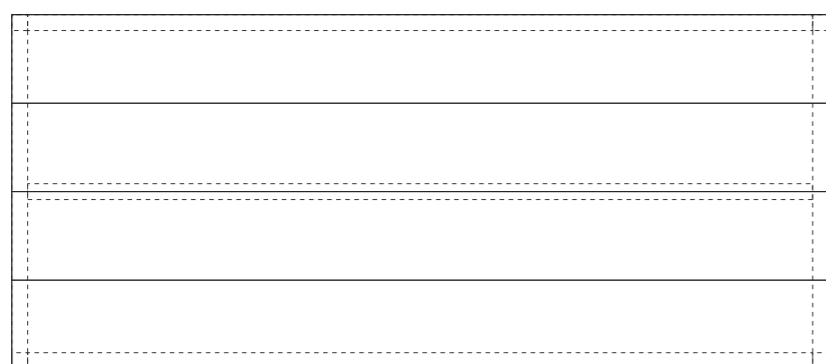

mesa escudellers

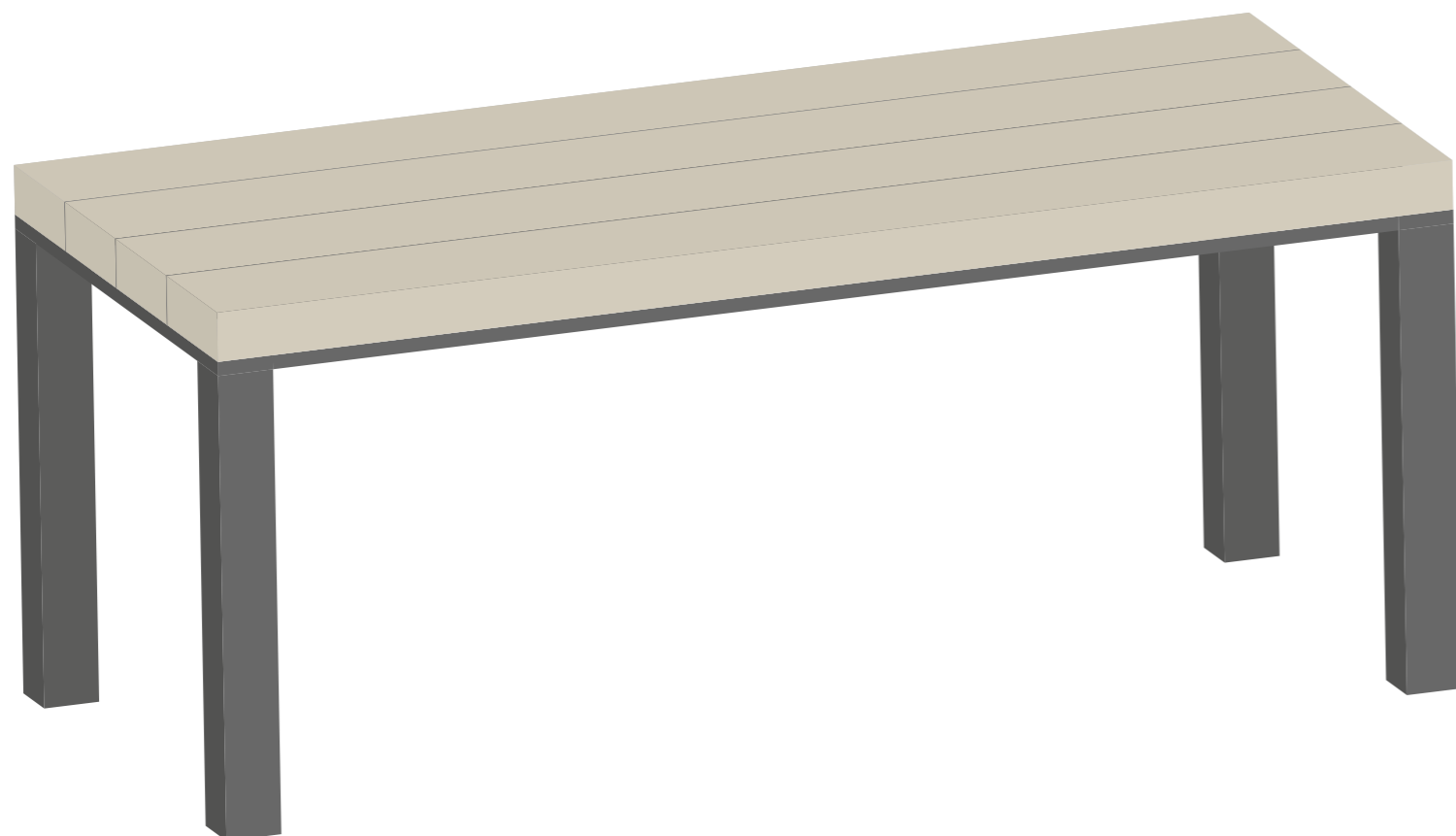

Descripción:

La **mesa escudellers** es una mesa de estilo industrial que consiste en una estructura de hierro tipo "Sants", con patas de 8x8 cm con un marco bajo la madera de 2 cm de grosor, y de un sobre de madera maciza de pino natural en listones de 7 cm de grosor y 14,5 o 19,5 cm de ancho.

También está disponible una versión más ligera, hecha con con patas de 6x6 cm y listones de 4,5 cm de grosor.

Disponemos de distintos acabados para la estructura de hierro: blanco, negro o hierro negro natural. El último acabado aporta un acabado más industrial a la mesa ya que al no ir pintado (únicamente barnizado) las soldaduras y defectos del hierro quedan vistos.

Para el sobre de madera también disponemos de distintos acabados. Consulta más adelante nuestra carta de colores y escoge el que más se ajuste a tus necesidades.

Puedes completar el look industrial con un **banco a juego**.

Además, podemos hacer la **mesa extensible**.

Especificaciones técnicas:

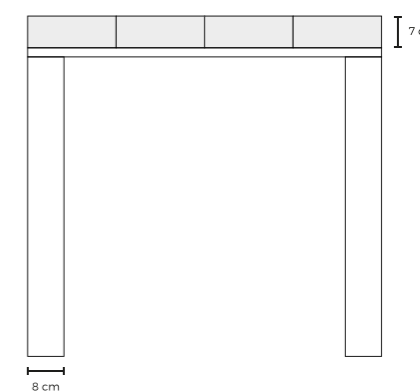
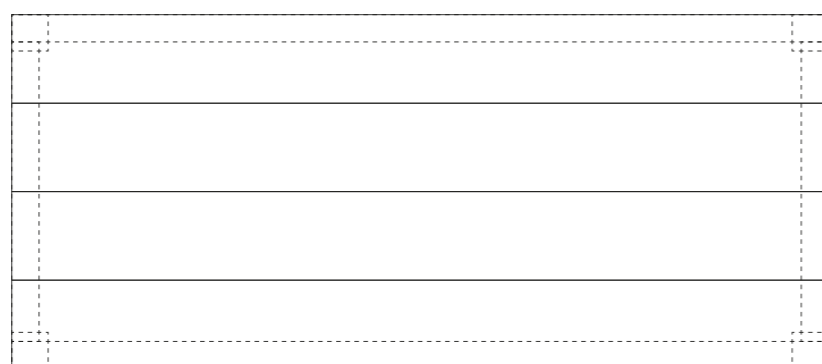

mesa aragó



Descripción:

La **mesa aragó** es una mesa de estilo industrial que consiste en una estructura de hierro tipo "Eixample", de 6x2 cm y de un sobre de madera maciza de pino natural en una pieza de 4,5 cm de grosor.

Disponemos de distintos acabados para la estructura de hierro: blanco, negro, hierro decapado o hierro negro natural. Los dos últimos acabados aportan un acabado más industrial a la mesa ya que al no ir pintados (únicamente barnizados) las soldaduras y defectos del hierro quedan vistos.

Para el sobre de madera también disponemos de distintos acabados. Consulta más adelante nuestra carta de colores y escoge el que más se ajuste a tus necesidades.

Puedes completar el look industrial con un **banco a juego**.

Además, podemos hacer la mesa **extensible**.

Especificaciones técnicas:

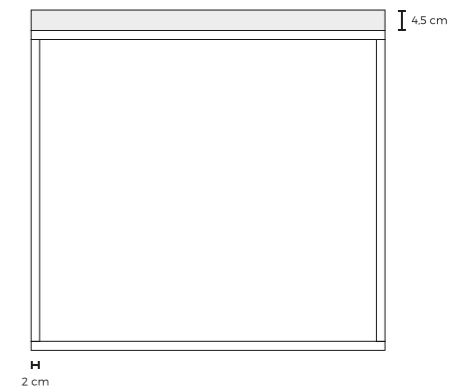
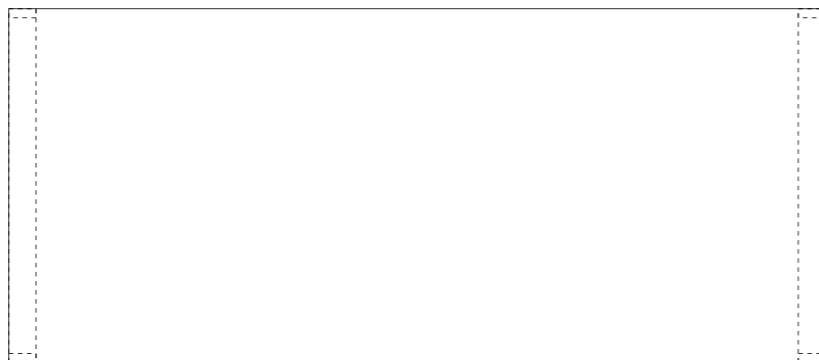

mesa cros

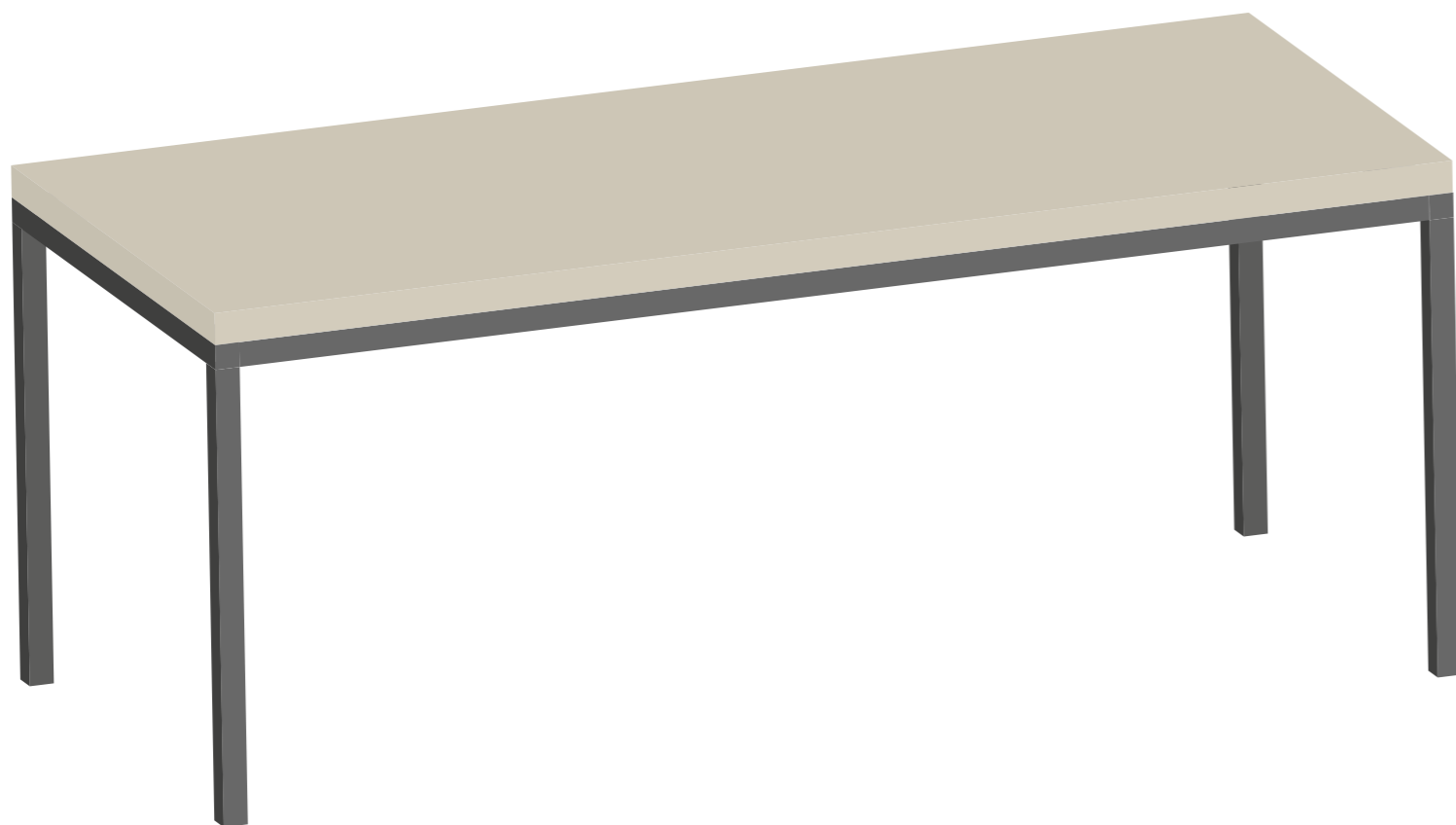

Descripción:

La **mesa cros** es una mesa de estilo industrial que consiste en una estructura de hierro tipo "Sants", de 3,5x3,5 cm y de un sobre de madera maciza de pino natural en una pieza de 4,5 cm de grosor.

Disponemos de distintos acabados para la estructura de hierro: blanco, negro, hierro decapado o hierro negro natural. Los dos últimos acabados aportan un acabado más industrial a la mesa ya que al no ir pintados (únicamente barnizados) las soldaduras y defectos del hierro quedan vistos.

Para el sobre de madera también disponemos de distintos acabados. Consulta más adelante nuestra carta de colores y escoge el que más se ajuste a tus necesidades.

Puedes completar el look industrial con un **banco a juego**.

Además, podemos hacer la mesa **extensible**.

Especificaciones técnicas:

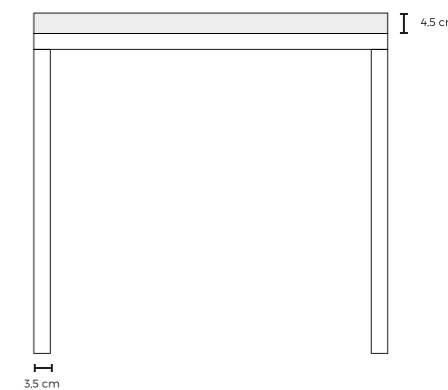

mesa llull

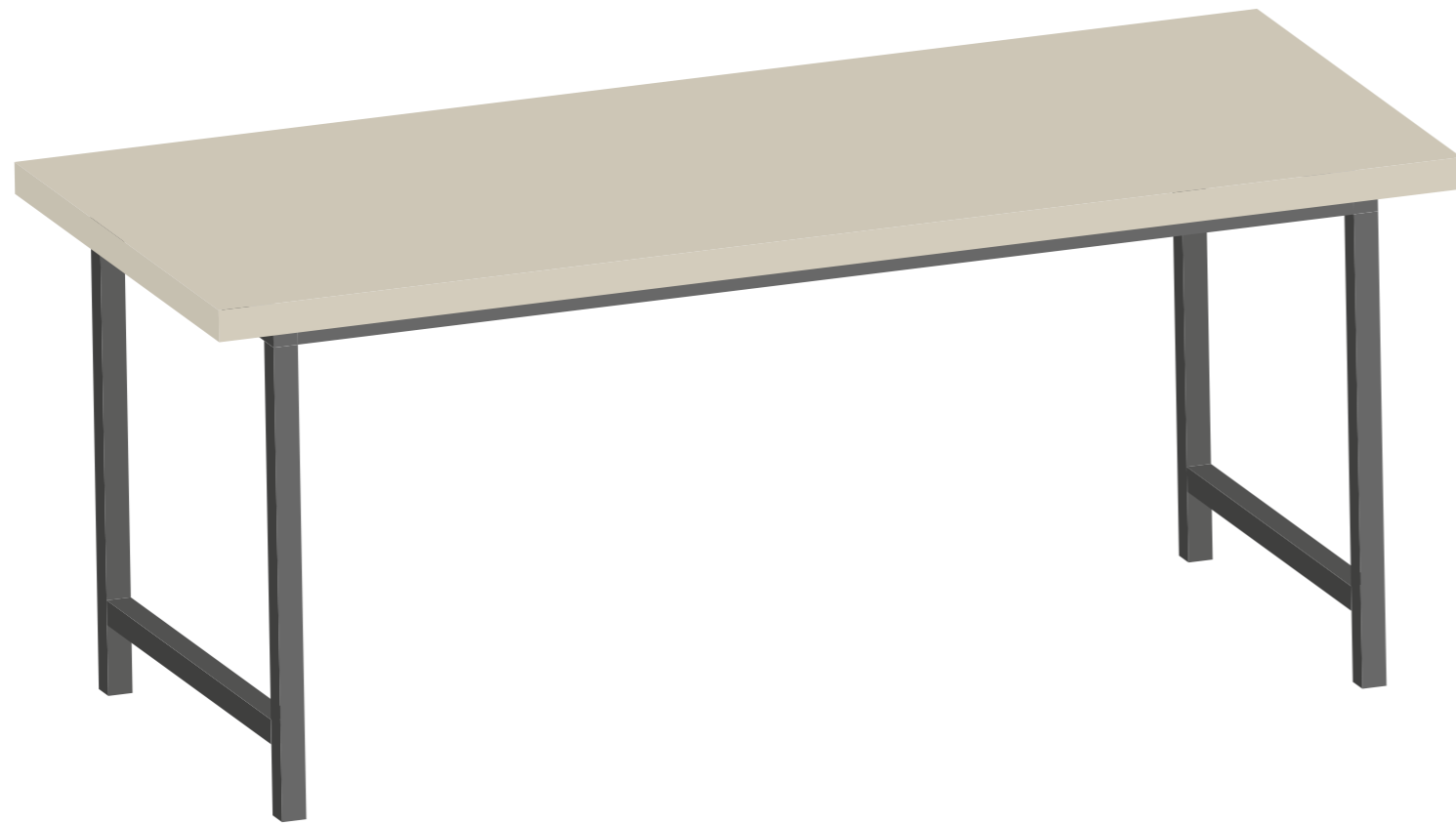

Descripción:

La **mesa llull** es una mesa de estilo industrial que consiste en una estructura de hierro tipo "Poblenou", de 3,5x3,5 cm y de un sobre de madera maciza de pino natural en una pieza de 4,5 cm de grosor.

Disponemos de distintos acabados para la estructura de hierro: blanco, negro, hierro decapado o hierro negro natural. Los dos últimos acabados aportan un acabado más industrial a la mesa ya que al no ir pintados (únicamente barnizados) las soldaduras y defectos del hierro quedan vistos.

Para el sobre de madera también disponemos de distintos acabados. Consulta más adelante nuestra carta de colores y escoge el que más se ajuste a tus necesidades.

Puedes completar el look industrial con un **banco a juego**.

Además, podemos hacer la mesa **extensible**.

Especificaciones técnicas:

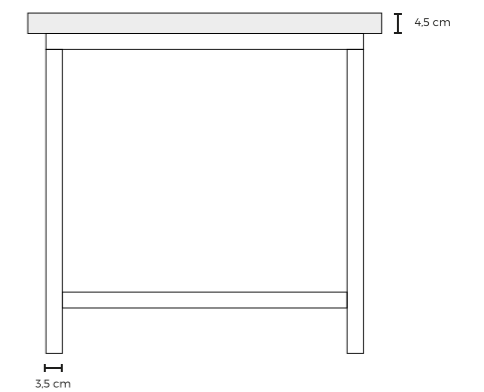
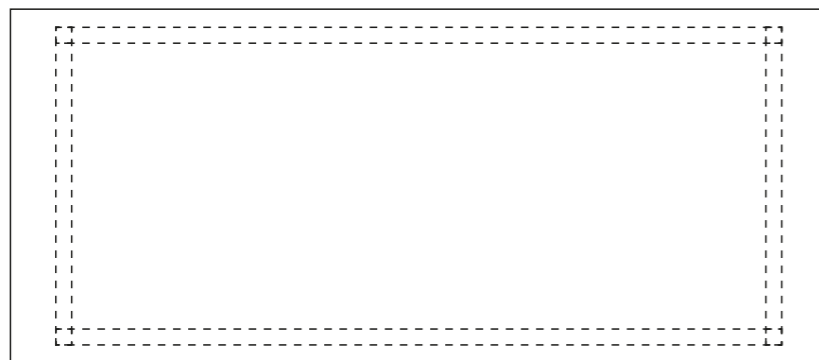



crea tu mesa a medida

crea tu mesa a medida

Además de los modelos básicos mostrados en las páginas anteriores, ponemos a tu disposición nuestros conocimientos y nuestra experiencia para diseñar y fabricar tu propia mesa. **¿Tienes algún diseño en mente al que te gustaría que le diéramos forma?** No dudes en compartir tu idea con nosotros. Te asesoraremos para crear juntos el mueble que quieres.

Ofrecemos un amplio abanico de posibilidades. Selecciona el tipo de pata y de madera que quieres para tu mesa y escoge los acabados que más se ajusten a tus necesidades.

Echa un vistazo a las distintas posibilidades que ofrecemos para **diseñar la mesa 100% a tu gusto.**

1 Tipo de estructura (pata)

Disponemos de distintos tipos de estructura o patas de hierro para que puedas combinarlas como quieras con la madera.

Además de los distintos tipos de pata, trabajamos con numerosos tipos de hierro: hierro cuadrado, hierro rectangular, hierro redondo... y de mayor o menor tamaño.

A la hora de diseñar tu mesa, escoge qué tipo de pata te gusta más y en qué tipo de hierro.

Consulta más adelante los **tipos de patas** disponibles y los diferentes **tipos de hierro**.

Si tienes en mente cualquier otro diseño y quieres saber si lo podemos hacer, háznoslo saber, ¡nos encanta probar cosas nuevas!

2 Tipo de madera

Aunque todas nuestras mesas están hechas en madera maciza de pino, ésta puede ser de distintos tipos:

- Listones
- De una pieza

Además, ya sea en listones o en una sola pieza, disponemos de distintos grosores que van desde los 2,5 cm a los 9,5 cm de grosor.

Consulta a continuación los distintos **tipos de madera disponibles**.

4 Acabado de la madera

Además de disponer de distintos tipos y grosores de madera, ofrecemos distintos acabados para la madera para que tu mesa se ajuste al máximo a tus necesidades y al entorno en el que vaya a ir.

Consulta nuestra **carta de colores**.

3 Acabado de la pata

Sea cual sea el tipo de estructura de hierro o pata que elijas, podemos darle el acabado que más te guste:

- Pintado de blanco
- Pintado de negro
- Hierro natural claro
- Hierro natural oscuro

Consulta a continuación los distintos **acabados de las patas**.

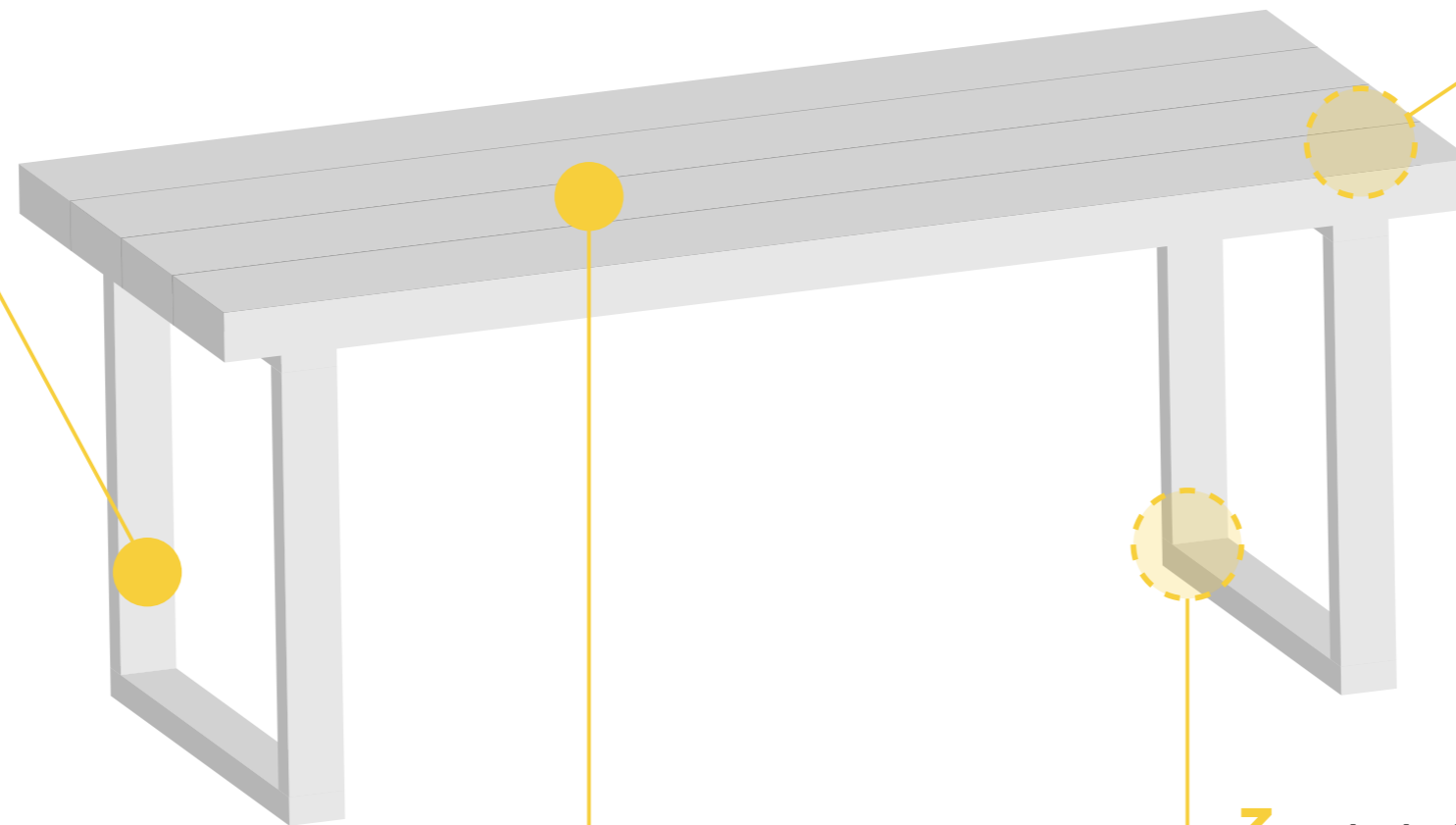

1

tipos de estructura (patas)

tipos de estructuras (patas)

sants

La estructura tipo **sants** se caracteriza por su sencillez: 4 patas con un marco bajo el perímetro del sobre de madera. Aunque sencilla, es un tipo de pata con numerosas posibilidades: patas rectas de mayor o menor grosor, patas con una cierta inclinación, hierro cuadrado o hierro rectangular, etc...



Este tipo de estructura es ideal para mesas pequeñas en las que, sin perder la esencia del estilo industrial, quieras aprovechar el espacio al máximo ya que, por la disposición de las patas, permite colocar comensales en las puntas.

gràcia

Siguiendo la misma línea que la estructura tipo sants, la estructura **gràcia** mantiene un estilo sencillo en el que las patas quedan en forma de dos cuadrados conectados por un marco bajo el perímetro de la madera. Esta estructura también ofrece numerosas posibilidades: patas rectas de mayor o menor grosor, hierro cuadrado o hierro rectangular, etc...

¿Quieres darle un toque diferente a tu mesa? añádele un una cruz en cada pata para un estilo más rústico.



¡Todas nuestras mesas se pueden hacer extensibles y/o con un banco a juego!

tipos de estructuras (patas)



raval

La estructura raval es un clásico de mgm y está hecha con la misma idea que la gràcia pero incorporando un hierro que va a ras de suelo de pata a pata. Al igual que la mesa gràcia, se puede hacer con hierro de mayor o menor grosor, cuadrado, rectangular...



poblenou

La estructura poblenou es, en esencia, lo mismo que la estructura gràcia pero con los hierros que van a ras de suelo y cierran las patas en alto. Este tipo de pata aporta un estilo industrial ideal para mesas tipo barra y también permite diferentes variables con hierro de mayor o menor grosor, cuadrado, rectangular, etc...



¡Todas nuestras
mesas se
pueden hacer
extensibles
y/o con un
banco a juego!

tipos de estructuras (patas)



born

Lo que la estructura pobleu es a la estructura gràcia, la estructura born lo es a la estructura raval. Es decir, misma estructura pero con los hierros que en la raval van a ras de suelo, en la born van en alto. De igual manera que la pobleu, esta estructura es ideal para mesas tipo barra ya que estos hierros en alto permiten apoyar los pies. También disponible en varias opciones: con hierro de mayor o menor grosor, cuadrado, rectangular, etc...



gòtic

Cambiando completamente de estilo pero manteniendo la esencia industrial, la estructura duc está hecha con hierro tipo pasamanos (un tipo de hierro macizo y bastante finito) que abraza por arriba y por abajo el sobre de madera. Se trata de un tipo de pata que combinado con madera maciza muy gruesa (de entre 7 y 9,5 cm de grosor) resulta en una mesa que impone, que no pasará desapercibida en tu comedor. Hecha un vistazo a la mesa duc para ver cómo queda con listones de 9,5 cm de grosor.



¡Todas nuestras
mesas se
pueden hacer
extensibles
y/o con un
banco a juego!

tipos de estructuras (patas)



sarrià

La estructura sarrià es un tipo de pata sencillo y con un estilo industrial que, combinado con listones gruesos, quedará genial. Se puede hacer con tubo más o menos grueso y rectangular o cuadrado. Es ideal para mesas pequeñas en las que se quiere aprovechar al máximo el espacio ya que por la disposición de sus patas permite colocar cómodamente comensales en las puntas.

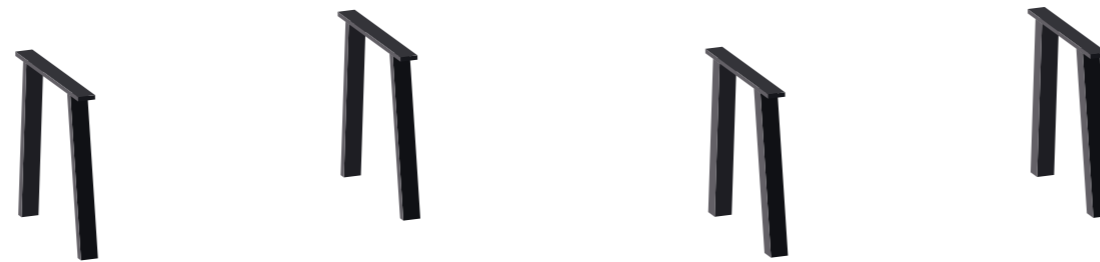

eixample

Qué decir de la estructura eixample, la más popular de todas las estructuras de mgm y no por casualidad. Esta estructura consiste en dos cuadrados que hacen la función de patas y que puede hacerse con hierro cuadrado o rectangular y con pequeños grosores hasta grandes grosores. Se puede hacer del mismo tamaño que el sobre de madera o bien, más pequeña, quedando el sobre de madera volando sobre la estructura. Un buen ejemplo de esto último es la mesa provença.



¡Todas nuestras
mesas se
pueden hacer
extensibles
y/o con un
banco a juego!

tipos de estructuras (patas)

drassanes / paral·lel

Las estructuras drassanes y paral·lel siguen la línea de la estructura eixample pero en lugar de estructuras con ángulos rectos, son estructuras en forma de trapecio. En el caso de las patas tipo paral·lel, se trata de un trapecio invertido. Al igual que la estructura eixample, se puede hacer con hierro de mayor o menor grosor y de forma cuadrada o rectangular.



Drassanes

Paral·lel

putxet

La estructura putxet recuerda a la típica mesa picnic aunque en este caso, con patas de hierro lo que le da un aire entre rústico e industrial que marcará una diferencia en tu comedor. Se puede hacer con hierro tanto cuadrado como rectangular y de mayor o menor grosor. Además, si quieres darle un toque más industrial, añádele una barra de hierro entre pata y pata. Para no perder la esencia de una mesa de picnic, nos encanta combinar este tipo de pata con un sobre de madera en listones.



¡Todas nuestras
mesas se
pueden hacer
extensibles
y/o con un
banco a juego!

tipos de estructuras (patas)



sagrera

Si lo que buscas es una mesa de estilo industrial que de carácter a tu comedor y sea el centro de atención de todos tus invitados, sin duda la estructura sagrera es la estructura que buscas. Este tipo de pata está hecho con bastante hierro lo que le da un peso importante en tu comedor. Está hecha con hierro rectangular combinado con hierro cuadrado y se puede hacer con hierros de mayor o menor en función de las dimensiones de la mesa. Combínala con una madera gruesa y tendrás una mesa de estilo industrial única.



navas

Siguiendo la misma línea que la estructura sagrera, la navas está hecha con tubo de hierro rectangular y con ángulos inclinados en lugar de rectos como la sagrera. De la misma manera, esta pata también lleva bastante hierro, lo que dará un estilo industrial muy particular a tu comedor, con una mesa que no dejara indiferente a nadie. En función del espacio y del tamaño de la mesa, escoge un hierro de mayor o menor grosor y combínalo con una madera gruesa.



¡Todas nuestras
mesas se
pueden hacer
extensibles
y/o con un
banco a juego!

tipos de estructuras (patas)



Aunque ofrecemos una gran variedad de tipos de patas de mesa industrial, si ninguno de estos tipos encaja con tu proyecto, **puedes enviarnos un croquis o imagen con la idea que tienes en mente** y, sin coste alguno ni compromiso, estudiaremos tu propuesta y con ayuda de nuestros diseñadores intentaremos darle forma.

Puedes enviarnos tu propuesta por correo electrónico: mgmironcrafts@gmail.com

2

tipos de madera

tipos de madera



Grosor

Listones

Una sola pieza

Otros tipos

2,5 cm

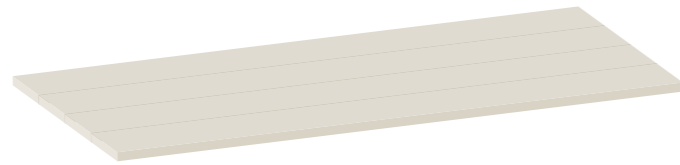

Redonda / Ovalada (listones)

Grosor: de 2,5 a 9,5 cm

3,2 cm

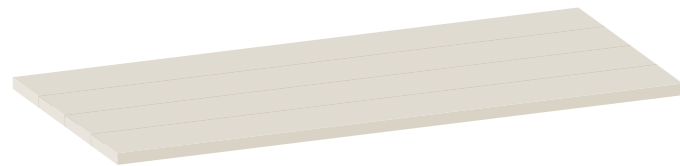

Redonda / Ovalada (1 pieza)

Grosor: de 2,5 a 9,5 cm

4,5 cm

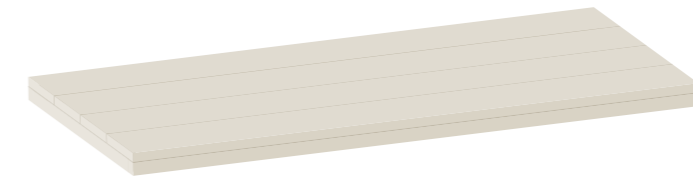
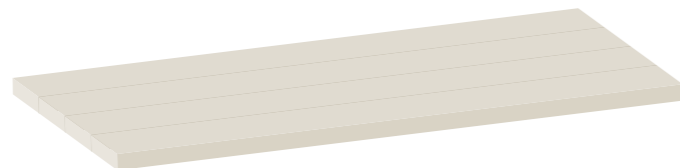

Doble sobre

Listones 2,5 cm + marco 3,8 (grosor total: 6,3 cm)

7 cm

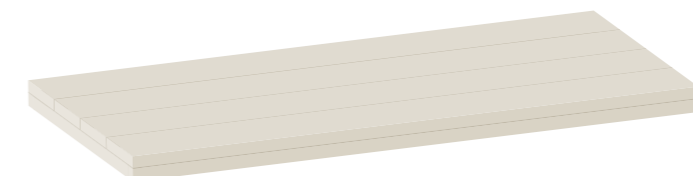
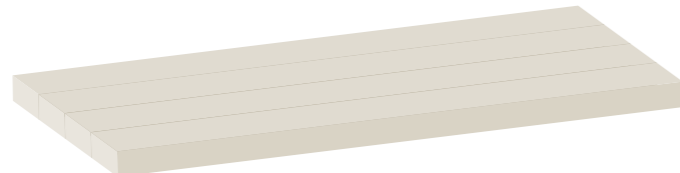

Doble sobre

Listones 3,2 cm + marco 3,8 (grosor total: 6,3 cm)

9,5 cm



3

hierro: acabados

hierro: acabados



Sea cual sea el tipo de estructura de hierro o pata que elijas, podemos darle el acabado que más te guste:

- Pintado de blanco
- Pintado de negro
- Hierro natural claro
- Hierro natural oscuro

Si lo que buscas es un **acabado industrial**, escoge cualquiera de las dos últimas opciones ya que al no llevar pintura (únicamente llevan barniz protector) quedan las soldaduras y los defectos del hierro a la vista:



Hierro natural claro

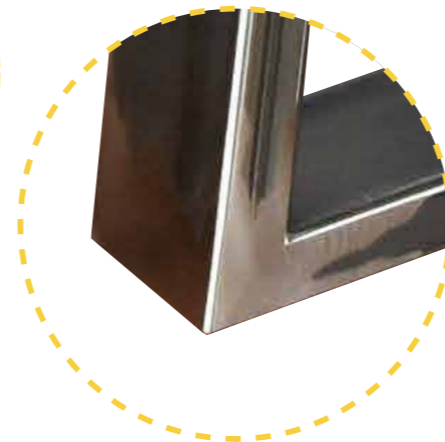
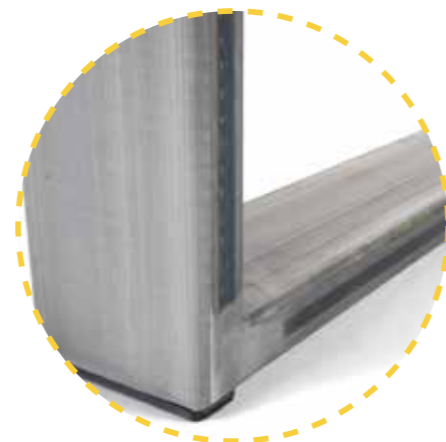

Hierro natural oscuro

En caso de buscar un estilo **menos industrial**, decántate por cualquiera de las otras opciones.

4

madera: acabados

madera: acabados



(1) Natural



(2) Rústico muy claro



(3) Rústico claro



(4) Rústico



(5) Natural industrial



(6) Rústico muy claro industrial



(7) Rústico claro industrial



(8) Rústico industrial



(9) Roble claro



(10) Castaño claro



(11) Rústico oscuro industrial



(12) Nogal claro



(13) Roble



(14) Castaño



(15) Rústico oscuro



(16) Nogal



mesas extensibles

mesa industrial extensible



¿Mesa industrial, a medida y extensible? ¡Claro que sí! En **mgm** no solo hacemos mesas industriales a medida sino que ofrecemos la posibilidad de hacer tu mesa industrial a medida y extensible. ¿Cómo lo hacemos? Te lo contamos a continuación:



Extensiones de 40 - 50 cm de largo y del mismo ancho que tu mesa, y se coloca al extremo de la mesa permitiendo añadir 2 o 3 personas más.

En función del espacio que tengas, **añade 1 o 2 extensiones.**

La extensión es de quita-y-pon: son módulos independientes a la mesa que se colocan cuando hacen falta y se retiran cuando ya no los necesitas. Por sus características, puedes guardarlos debajo del sofá, detrás de un armario, en un altillo... y **sin afectar al diseño de la mesa, conservando el estilo industrial de la mesa.**

Para conservar el diseño y el estilo de tu mesa, cada extensión está hecha a partir del mismo trozo de madera que el resto de la mesa y además se le aplican los mismos acabados que a la mesa.

Tu mesa, aunque extendida, **mantiene su estética intacta.**





escoge el tamaño de tu mesa

escoge el tamaño de tu mesa



Escoger la mesa de comedor correcta no es fácil ya que ésta constituye el elemento central del comedor y a la hora de diseñarla, además del estilo, hay que tener en cuenta diversos factores:

1) El espacio disponible

Las dimensiones del comedor serán decisivas a la hora de escoger tu mesa. Ten en cuenta la comodidad del paso a su alrededor y deja suficiente espacio para sacar fácilmente las sillas y maniobrar.

Se recomienda dejar el siguiente espacio alrededor de su mesa:

- Mínimo: 90 cm
- Ideal: **105 - 120 cm**
- Para un paso o entrada: 120 cm

Además, hay que tener en cuenta el ancho de la mesa que, idealmente, debería ser de:

- Para platos y cubiertos únicamente: 70 - 75 cm
- Para platos, cubiertos, bandejas y otros elementos de servir: 90 cm

Ten en cuenta que el ancho nunca debería exceder los 120 cm.

2) El número de comensales

Para **mesas cuadradas o rectangulares**, cuenta que cada comensal necesita 50 cm aunque, para una mayor comodidad, se recomienda contar 60 cm por comensal.

Para **mesas redondas**, ten en cuenta el diámetro: para cuatro personas, el diámetro debería ser de 90 - 100 cm. Por comensal de más que quieras sentar a tu mesa, aumenta entre 15 - 20 cm.

En caso de querer optimizar el espacio, te recomendamos el uso de bancos ya que permiten colocar a más personas en el mismo espacio.

3) La altura

La altura normal de una mesa de comedor es de unos **75 cm de altura**.

En caso de ser mesas tipo barra, suelen medir entre 85 y 90 cm de altura y se combinan con taburetes de 75 cm de altura.



2018

mgm iron crafts

www.mesaindustrialamedida.com

mgmironcrafts@gmail.com